

A woman with her hair in a bun, wearing a black dress, is seen from the back and side, looking out a large window. Her hands are resting on the window frame. The background shows a modern building with many windows.

**TROCAL**<sup>®</sup>

Stylowe okna na całe życie!

U<sub>w</sub> do  
**0,76**  
W/(m<sup>2</sup>K)

**TROCAL 76 AD**

System okienny PVC z uszczelką przylgową.



Pionierzy myślą perspe



TROCAL jest pionierem w branży okiennej. W roku 1954 firma TROCAL wyprodukowała pierwsze seryjne okno z tworzywa sztucznego PVC. Od tego czasu marka TROCAL jest uważana za najbardziej innowacyjną w technologii okiennej. Nowoczesny, elegancki design i nowe technologie są znakami rozpoznawczymi, dzięki którym TROCAL wyznacza nowe horyzonty.

Duża przewaga w zakresie doświadczenia oraz technologii odnosi się również do najnowszej generacji okien. System TROCAL 76 łączy w sobie optymalne parametry izolacyjności termicznej i akustycznej wraz z atrakcyjnym wyglądem z dużymi powierzchniami przeszkleń. TROCAL 76 spełnia nie tylko współczesne wymogi, lecz przede wszystkim wymogi przyszłości!

# ektywicznie: TROCAL.

## » Nowa jakość mieszkania. TROCAL 76.

Wybierając system TROCAL 76 spełniasz swoje marzenia o przepięknym świetle w pomieszczeniu, w którym zawsze będziesz czuć się dobrze. Dzięki nowoczesnej technologii profili można wyprodukować okna o dużej powierzchni przeszkleń, o wysokiej statyce i stabilności wraz z opcją zastosowania szyb specjalnych.

Napływające światło słoneczne jest optymalnie wykorzystywane - tak, aby również przy niskich temperaturach na zewnątrz zaoszczędzić na dodatkowych kosztach ogrzewania.

Wybierając okna wykonane w systemie TROCAL 76 nasz nowy lub wyremontowany dom sprawi, że na naszej twarzy już na stałe zagości uśmiech.



- Inteligentna konstrukcja profili poprawia stabilność okna.
- Niewielka szerokość widoczna profili wpływa na optymalne nasłonecznienie pomieszczenia.
- Wysoki solarny zysk energetyczny obniża dodatkowo koszty ogrzewania.

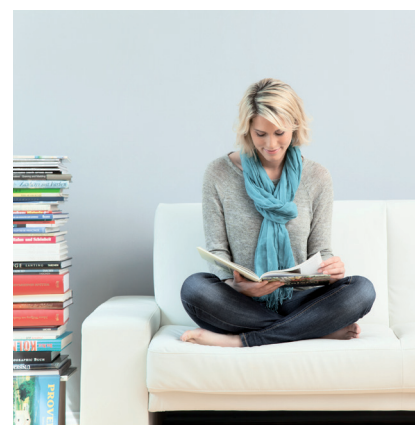





## » Domy energooszczędne. TROCAL 76.

Inżynierowie i technolodzy opracowali nowoczesny system okienny TROCAL 76 o najwyższych parametrach izolacyjności cieplnej. Rezultat tej innowacji sprawia, że oszczędzanie energii jeszcze nigdy nie było tak proste.

W systemie TROCAL 76 można zamontować nowoczesne pakiety 3-szybowe wraz z szybami specjalnymi o szerokości do 48 mm. W efekcie: nie występują straty energii cieplnej, a przez duże powierzchnie okienne ciepło słoneczne napływa do wnętrza pomieszczenia.

Okna w systemie TROCAL 76 wyróżniają się doskonałą izolacyjnością termiczną dzięki innowacyjnej konstrukcji komór w profilu oraz nowoczesnym płaszczyznom uszczelek. W wersji proEnergyTec z nakładkami aluminiowymi AluClip Pro lub w wariantcie z klejoną szybą w komorach przeznaczonych na stal są umieszczone specjalne wypełnienia termoizolacyjne. To rozwiązanie sprawia, że izolacyjność cieplna jest idealna!

- System o głębokości zabudowy 76 mm z uszczelką przylgową o najwyższej izolacyjności termicznej – wartość współczynnika  $U_f$  do 1,1 W/(m<sup>2</sup>K) w wersji standardowej.
- Szerokie spektrum pakietów szybowych do 48 mm – nowoczesne, potrójne szyby lub możliwość zastosowania szyb specjalnych.
- Najnowocześniejsze technologie klejenia szyby.
- Wykorzystywanie solarnych zysków energetycznych.
- Możliwość zastosowania specjalnych wypełnień termicznych w ramie i w skrzydle w technologii proEnergyTec.



# Dobre samopoczucie to



## » Znakomita ochrona przed hałasem.

Ochrona przed hałasem jest podstawą nowoczesnego mieszkania, w którym ważna jest szczególna dbałość o zdrowie oraz o dobre samopoczucie. Wybierając system TROCAL 76 mamy pewność, że niepożądane dźwięki z zewnątrz nie wnikną do wnętrza naszego mieszkania.

Innowacyjna technologia uszczelek w profilu wraz z dźwiękochłonnymi szybami przyczyniają się do spokojnego mieszkania – również w centrum dużych miast o natężonym ruchu drogowym lub w pobliżu lotniska, linii kolejowych lub w obszarach przemysłowych.



- Izolacyjność akustyczna do 47 dB
- Możliwość osadzenia dźwiękochłonnych szyb spełniających najwyższe wymogi.
- Optymalna ochrona przed hałasem dzięki innowacyjnym uszczelkom.





# podstawa. TROCAL 76.



## » Gwarancja bezpieczeństwa – optymalne zabezpieczenie przed włamaniami.

Decydując się na system TROCAL 76 mamy pewność, że nasze okna, drzwi balkonowe i wejściowe są należycie zabezpieczone przed potencjalnymi włamaniami. Innowacyjny system okienny jest tak skonstruowany, że doskonale nadaje się do zamontowania okuć oraz szyb antywłamaniowych.

W efekcie: Mając do pokonania tak trudną barierę, włamywacz szybko zrezygnuje z chęci rabunku, a nasze mieszkanie jest bezpieczne.

- Okna o klasie antywłamaniowej RC 2 (WK 2).
- Możliwość zamontowania specjalnych okuć antywłamaniowych.





» Jeden system. Wszystkie zalety.  
TROCAL 76.



### Optymalna izolacyjność termiczna.

System TROCAL 76 wyróżnia się najwyższymi parametrami izolacyjności cieplnej. Innowacją stanowi technologia wypełnień termoizolacyjnych proEnergy Tec.



### Indywidualny design.

Wąskie, smukłe profile sprawiają, że większa jest powierzchnia szyb. Dodatkowo atrakcyjność systemu rośnie dzięki możliwości wyboru szerokiej palety dekorów o strukturze drewna lub jednolitej oraz innowacyjnych nakładek aluminiowych anodowanych lub proszkowanych.



### Efektywna ochrona przed hałasem.

System TROCAL 76 łącznie z zastosowaniem szyb specjalnych gwarantuje optymalne zabezpieczenie przed dobiegającym z zewnątrz hałasem do 47 dB.



### Znakomite zabezpieczenie przed włamaniami.

Profile okienne TROCAL 76 są tak skonstruowane, aby z łatwością można było zamontować specjalne okucia antywłamaniowe oraz inne dodatkowe systemy zabezpieczające np. rolety, okiennice.



### Perfekcyjna szczelność.

Nowoczesne uszczelki stanowią doskonałe zabezpieczenie przed przeciągiem, kurzem i deszczem oraz zapewniają przyjemny klimat mieszkania.



### Komfort użytkowania.

Z zastosowaniem najnowocześniejszej techniki okuć można wykonać w systemie TROCAL 76 wszystkie rodzaje okien, które się niezwykle łatwo otwierają i zamykają.



### Łatwa pielęgnacja.

Wysokojakościowa powierzchnia zewnętrzna profili w systemie TROCAL 76 jest wyjątkowo odporna na zmienne warunki atmosferyczne, a jej czyszczenie jest niezwykle łatwe.



### Niezwykła trwałość.

Wysoka jakość oraz przyjazne dla zdrowia i środowiska profile z tworzywa sztucznego wykonane w ekotechnologii greenline gwarantują długą żywotność okna oraz wpływają pośrednio na wzrost wartości nieruchomości.



### Wyjątkowa stabilność.

Optymalnie rozmieszczone wzmocnienia stalowe w profilach ramy i skrzydła zapewniają perfekcyjną statykę. W wersji z klejoną szybą trzy komponenty „skrzydło – klej – szyba” tworzą stałą niezwykle stabilną konstrukcję. W wariantcie z nakładkami aluminiowymi AluClip Pro nakładka przejmują funkcję statyczną.



### 76 mm.

System TROCAL o głębokości zabudowy 76 mm jest atrakcyjny nie tylko dla nowego budownictwa, lecz przede wszystkim idealnie nadaje się do bardziej wymagających pod kątem architektonicznym i energetycznym renowacji.



### Opcjonalna wentylacja.

Aby zapewnić w pomieszczeniach przyjemny klimat oraz zapobiec tworzeniu się wykwitów pleśniowych, system TROCAL 76 oferuje optymalny program zintegrowanych systemów wentylacyjnych.

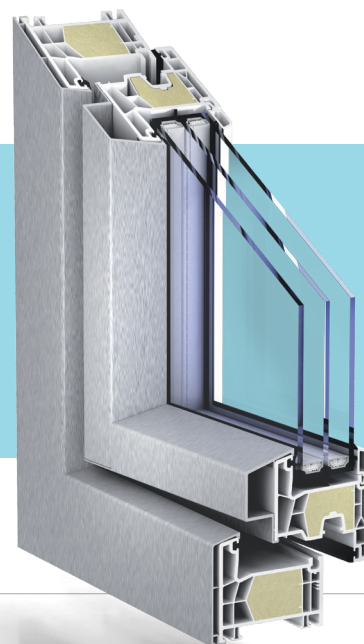

Nowoczesny system okienny z tworzywa sztucznego musi spełniać najwyższe wymagania jakościowe – począwszy od wyglądu poprzez funkcjonalność, statykę oraz współczynniki izolacyjności termicznej i akustycznej, aż po ochronę środowiska oraz długą żywotność. TROCAL 76 to jeden system z wszystkimi zaletami nowoczesnego okna.

# Technologia, która przenosi r

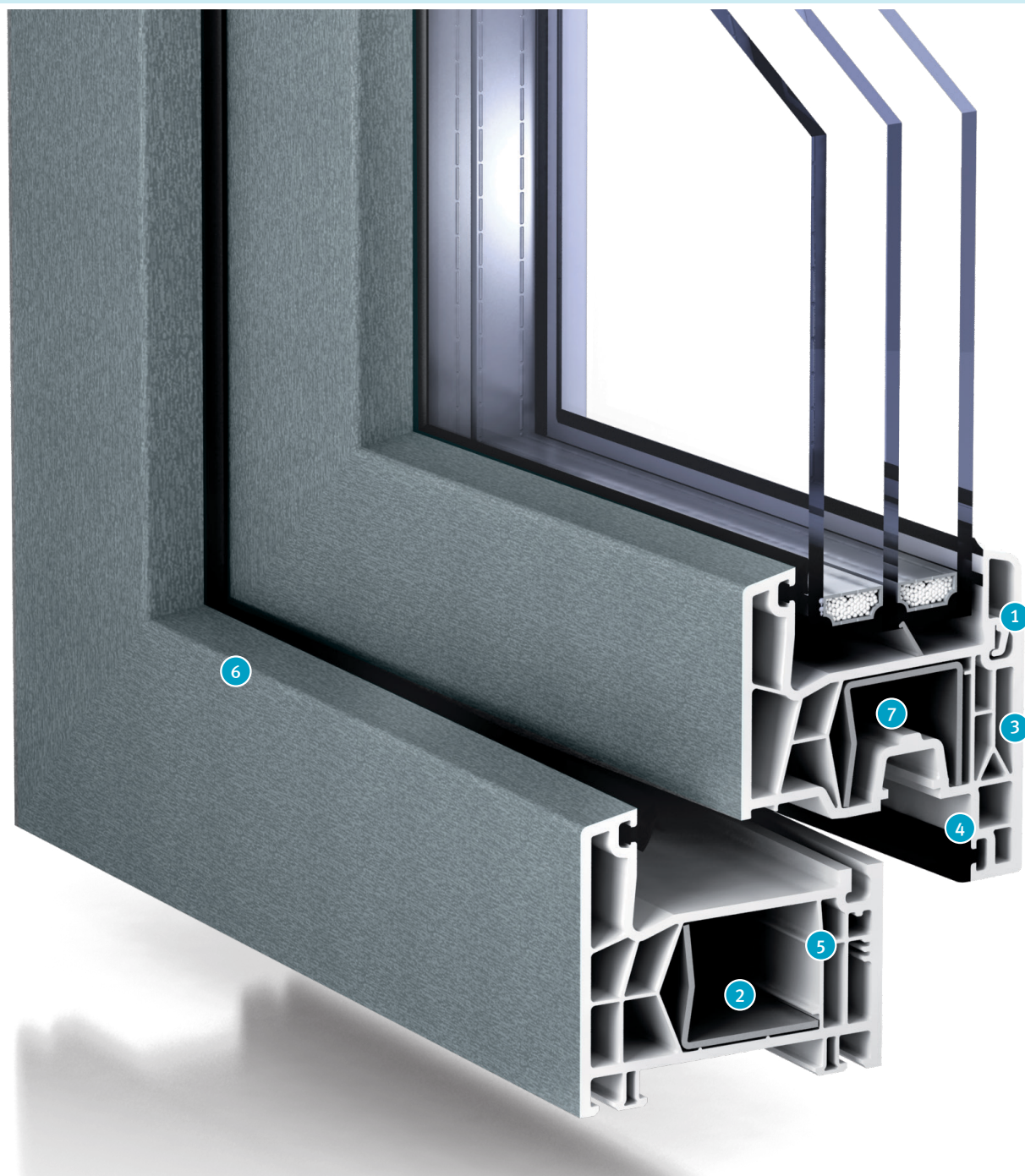

Jako lider rynkowy – TROCAL – tworzy i rozwija najnowocześniejsze technologie systemów okiennych i drzwiowych z tworzywa sztucznego PVC. Nowa generacja okien TROCAL 76 spełnia wszystkie wymogi nowoczesności!

Konstrukcja systemu jest na tyle innowacyjna, że pomimo relatywnie wąskiego profilu możliwe jest osadzenie pakietu 3-szybowego z nowoczesną zespoloną szybą izolacyjną. Dzięki inteligentnej technice mocowań profesjonalny montaż odbywa się szybko, czysto i bez większego nakładu pracy. Wymiana starych okien na nowe innowacyjne okna TROCAL 76 jest więc „czystą przyjemnością”.

# nas w przyszłość. TROCAL 76.

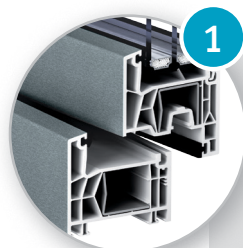

1

## Wyjątkowa izolacyjność termiczna.

TROCAL 76 osiąga znakomite parametry izolacyjności cieplnej: wartość współczynnika przenikalności cieplnej  $U_f$  wynosi w standardowym wariancie do  $1,1 \text{ W}/(\text{m}^2\text{K})$ .

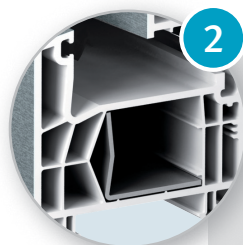

2

## System o podwyższonej sztywności.

Umieszczone centralnie wzmocnienie stalowe gwarantuje najwyższą stabilność i statykę konstrukcji okiennej. Specjalne punkty podpierające sprawiają, że wzmocnienie stalowe zawsze znajduje się we właściwej pozycji.

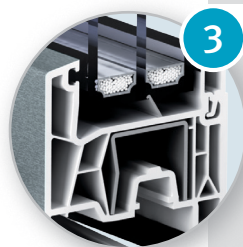

3

## Innowacyjna konstrukcja komór.

Komory profilu - skonstruowane według najnowocześniejszych rozwiązań technologicznych - wpływają na lepszą izolacyjność termiczną i akustyczną oraz optymalną stabilność konstrukcji wraz z wysoką nośnością przy zastosowaniu ciężkich szyb.

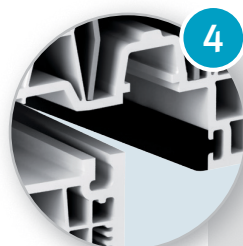

4

## Pewna funkcjonalność.

Mocowanie elementów nośnych okuć przez wiele ścianek profilu i dodatkowe zabezpieczenia w obszarach narażonych na szczególne obciążenia.

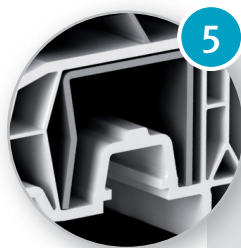

5

## Różnorodny i czysty montaż.

Montaż okien w systemie TROCAL 76 może się odbywać z zastosowaniem dybli montażowych przez stal, poprzez klasyczne kotwy montażowe lub przez specjalne komory na dyble w tworzywie sztucznym PVC. Montaż jest szybki, czysty i pewny!

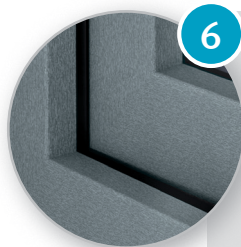

6

## Szerokie możliwości kształtowania powierzchni zewnętrznej.

TROCAL 76 to indywidualne rozwiązania w zakresie technik uszlachetniania powierzchni zewnętrznej profili - począwszy od okleiny dekor o strukturze drewnopodobnej lub jednolitej, aż po system innowacyjnych nakładek aluminiowych AluClip Pro w szerokiej palecie kolorów.

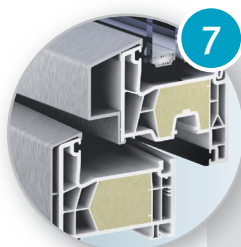

7

## proEnergyTec.

Wyjątkowa, innowacyjna technologia proEnergyTec pozwala na osiągnięcie najwyższych parametrów izolacyjności termicznej. Umieszczone w komorach specjalne wypełnienia termoizolacyjne eliminują konieczność stosowania tradycyjnych wzmocnień stalowych w ramie i w skrzydle.

TROCAL 76 to system uniwersalny - niezwykle różnorodny i kompletny. Oznacza to, że TROCAL 76 jest na tyle elastyczny, aby zrealizować każdy indywidualny projekt, cechując się przy tym wysoką opłacalnością.



# Automatycznie świeże powietrze. TROCAL 76.

## » REGEL-air® 76.

**Właściwe, regularne wietrzenie jest ważniejsze niż kiedykolwiek - szczególnie w coraz lepiej izolowanych pomieszczeniach mieszkalnych. Jeśli wietrzy się za mało, to stale wzrasta wilgotność względna powietrza i w pomieszczeniu szybko powstaje zbyt wilgotny klimat, sprzyjający powstawaniu wykwitów pleśniowych.**

Z tego względu ważne jest uzyskiwanie zdrowej równowagi między rozsądnym wietrzeniem, a minimalną stratą ciepła. W taki sposób, z jednej strony zapewnia się zrównoważone zużywanie energii, a z drugiej chroniąc budynek nie atakuje się substancji budowlanej. Dzięki REGEL-Air® 76 TROCAL oferuje Państwu rozwiązanie kwestii wietrzenia dające równomierną wymianę powietrza. REGEL-Air® 76 idealnie nadaje się do pomieszczeń mieszkalnych, w których rzadko ktośkolwiek bywa, na przykład w domkach weekendowych lub letniskowych.



- Stała, równomierna wymiana powietrza.
- Minimalizuje wysoką wilgotność powietrza i ryzyko tworzenia się wykwitów pleśniowych.
- Łatwe doposażanie.
- Przy zamkniętym oknie niewidoczny z zewnątrz i wewnątrz, gdyż jest zintegrowany w przyldze ościeżnicy okiennej.
- Łatwy w czyszczeniu.
- Przebadana izolacyjność akustyczna do 43 dB (SSK 4).
- Szczelność na wodę opadową i przepuszczalność powietrza według norm DIN i EU.
- Wentylacja według DIN 1946-6.



### Różnorodne możliwości montażu

Poprzez dwustopniową regulację ciśnienia wiatru REGEL-Air® 76 troszczy się o zdrowe powietrze w mieszkaniu przy zamkniętych oknach i jest łatwy do czyszczenia.

Nowy nawiewnik REGEL-Air® 76 posiada innowacyjną sprężynę zwrotną i pracuje bez zasilania prądem. Można go zamontować zarówno poziomo nad oknem, jak i pionowo obok okna. Dzięki temu system można domontować już w gotowym oknie.

Montaż nawiewników	Przebadane wartości w dB*			Przepuszczalność powietrza w m³/h				
	A	B	C	2 Pa	4 Pa	5 Pa	7 Pa	8 Pa
1 na górze poziomo 1 z boku pionowo	39	43	43	3	4	5	5	6
2 na górze poziomo 1 z boku pionowo	38	42	43	3	4	5	6	7
2 na górze poziomo 2 z boku pionowo	38	42	42	4	5	6	7	8

\*konstrukcja szyby: A) 6/16/4/14/4 (36-37 dB), B) 8 VSG SI/12/6/12/8 VSG SI (45 dB), C) 12 VSG SI/02/8/20 VSG SI (48 dB)



# Z myślą



- System spełniający wymogi pasywności.
- Znakomity współczynnik izolacyjności termicznej  $U_f = 0,93 \text{ W}/(\text{m}^2\text{K})$ .
- Elegancka optyka aluminium we wszystkich kolorach RAL.
- Wspieranie idei recyklingu.
- Najwyższa stabilność zagwarantowana przez nakładkę aluminiową - brak konieczności stosowania wzmocnienia stalowego w skrzydle.



## » Dom pasywny.

Jak zrobić dużo dla środowiska, a mimo to zaoszczędzić na kosztach i nie rezygnować przy tym z komfortu i designu? Umożliwia to dom pasywny systemu TROCAL 76. Dzięki najbardziej zaawansowanym technologicznie systemom AluClip Pro i proEnergyTec nowoczesny system okienny o współczynniku izolacyjności termicznej  $U_f=0,93 \text{ W}/(\text{m}^2\text{K})$  spełnia wysokie wymagania energetyczne dla domów pasywnych. TROCAL 76 z AluClip Pro i proEnergyTec oferuje jednak jeszcze więcej.

# o przyszłości. TROCAL 76.

### AluClip Pro.

TROCAL 76 łączy w sobie: tworzywo sztuczne i aluminium w jednym innowacyjnym systemie. Tworzywo sztuczne zapewnia optymalną izolacyjność cieplną i akustyczną oraz najwyższą funkcjonalność. Aluminium przekonuje elegancją, najlepszą odpornością na zmienne warunki atmosferyczne, wysoką stabilnością i nieograniczoną paletą barw. Kolejna korzyść: aluminium przejmuje funkcję statyczną, tak iż zbędne staje się stosowanie wzmocnienia stalowego w skrzydle okiennym.

### proEnergyTec.

Komory wzmacniające skrzydła oraz ramy mogą być wypełnione pianką proEnergyTec. Dzięki tej technologii, którą można bezproblemowo poddać recydingowi, osiąga się najwyższe wartości izolacyjne. Wartości są tak dobre, że TROCAL 76 z AluClip Pro i proEnergyTec nadają się do stosowania w domu pasywnym.

### Dom pasywny.

Koncepcja domu pasywnego działa tylko z dobrze przemyślaną izolacyjnością cieplną, ograniczającą roczne zapotrzebowanie na ogrzewanie do 15 kWh na metr kwadratowy powierzchni mieszkalnej. W taki sposób budynek może być ogrzewany tylko samymi pasywnymi źródłami energii i nie potrzebuje oddzielnego systemu grzewczego. System okienny jest przy tym jednym z najważniejszych elementów. Wąskie profile TROCAL 76 z nakładkami aluminiowymi zapewniają przy tym nie tylko nowoczesny design z dużymi powierzchniami przeszkleń, lecz również powodują maksymalny napływ promieni słonecznych do wnętrza pomieszczenia.

# Życie staje się piękniejsze.

## » Swoboda projektowania.

TROCAL 76 oferuje inwestorom, projektantom oraz architektom szeroki wachlarz możliwości, umożliwiając realizację najbardziej zindywidualizowanych i niezwykle atrakcyjnych projektów - zarówno w obszarze nowych projektów, jak i renowacji.

TROCAL 76 to okna, które nadają naszemu mieszkaniu wyjątkowy i niepowtarzalny charakter. Oprócz kształtu i wielkości konstrukcji główną rolę odgrywa również wybór odpowiedniej metody uszlachetniania powierzchni zewnętrznej wraz z doбором odpowiedniej kolorystyki okien.



### Klasyczna biel.

Eleganckie okno w bieli niezmiennie cieszy się dużą popularnością. Gładka, błyszcząca powierzchnia profili okiennych jest łatwa w pielęgnacji, odporna na zmienne warunki atmosferyczne oraz gwarantuje trwałą, przyjemną optykę.

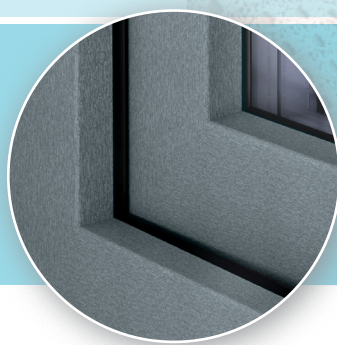

### Kolory jednolite.

Dostępne kolory jednolite folii dekor przekonują elegancką, jedwabną strukturą powierzchni zewnętrznej. Jest ona bardzo przyjemna w dotyku, a tym samym łatwa w czyszczeniu. Optyka kolorów metalicznych odpowiada wyglądowi szczotkowanego metalu, dzięki zastosowaniu wyjątkowych pigmentów metalicznych.



### Folie dekor struktura drewna

Wybrać można folie dekor o strukturze drewnopodobnej na zewnątrz - a wewnątrz neutralną biel - lub wewnątrz i na zewnątrz strukturę drewnopodobną. Pozwala to dopasować okna do wnętrza lub sprawić, że będą niemal niewidoczne. Wszystkie folie dekor posiadają przy tym szczególnie szlachetną strukturę powierzchni zewnętrznej.

# TROCAL 76.

pro  Tec  
protected by colour

## proCoverTec.

Nowe, jedyne w swoim rodzaju pokrycie powierzchni zewnętrznej profili pvc o innowacyjnej technologii łączącej funkcjonalność z trwałością i estetyką.

Powierzchnia proCoverTec jest ekstremalnie szczelna i jednolita. Jedwabicie matowa optyka nada Państwu profilom okiennym szlachetny wygląd i lekko strukturyzowaną, przyjemną w dotyku powierzchnię.

Optymalnie chroni ona Państwa profile okienne, przywieranie cząsteczek brudu jest bardzo ograniczone. Proszę dokonać wyboru z naszego ponadczasowego programu kolorów liczącego 22 barwy. Mogą się Państwo zdecydować na jednostronne zewnętrzne lub całociowe pokrycie kolorem.

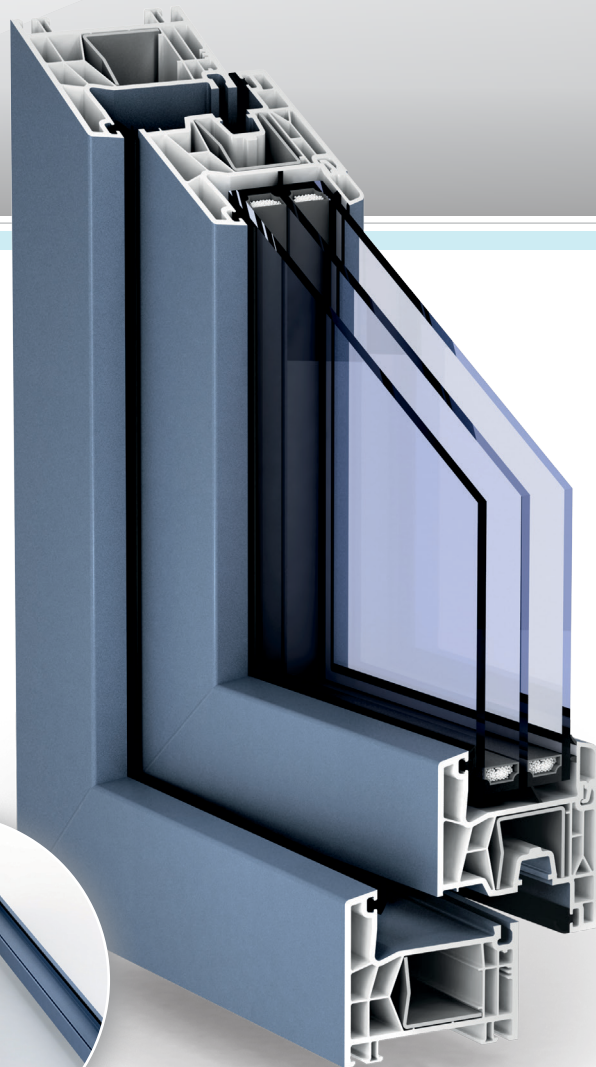

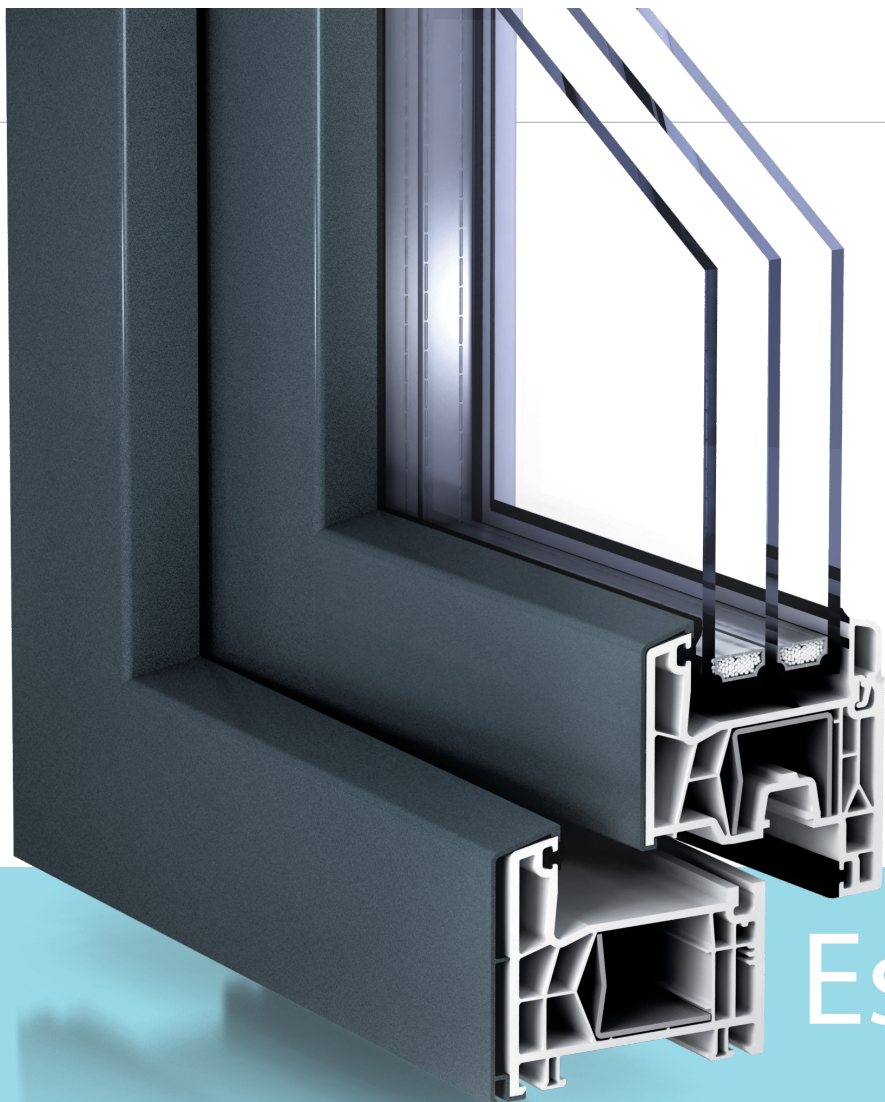

Estetyka to



Specjalnie skonstruowane nakładki aluminiowe na profile okienne i drzwiowe PVC to innowacyjne rozwiązanie o znakomitych parametrach technicznych, będące korzystną alternatywą dla okien aluminiowych. Aluminium wyróżnia się elegancją, najlepszą odpornością na zmienne warunki atmosferyczne, wysoką stabilnością, łatwą pielęgnacją oraz nieograniczoną kolorystyką - dzięki technikom uszlachetniania powierzchni zewnętrznej, tj. anodowanie, lakierowanie lub proszkowanie. Tworzywo sztuczne PVC gwarantuje z kolei optymalną izolacyjność termiczną i akustyczną oraz wysoką funkcjonalność.

## coś więcej niż tylko trend. TROCAL 76.

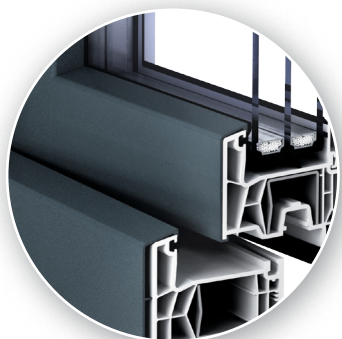

### AluClip.

System TROCAL 76 z nakładką aluminiową AluClip to wyjątkowe połączenie: eleganckiego aluminium w niemal nieograniczonej palecie kolorów oraz optymalnych parametrów izolacyjności termicznej nowoczesnego systemu profili okiennych PVC.

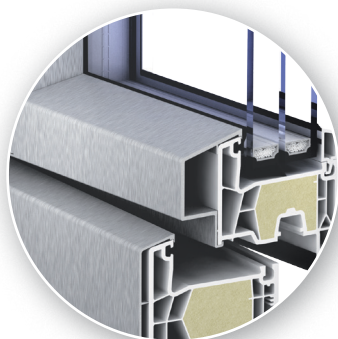

### AluClip Pro.

W innowacyjnym systemie AluClip Pro profil aluminiowy tworzy całość z profilem PVC. Aluminium przejmuje tutaj funkcję statyczną, dzięki czemu zbędne staje się umieszczenie wzmocnienia stalowego w skrzydle. Zamiast tego można zastosować nowoczesną technologię specjalnych wypełnień termoizolacyjnych **proEnergyTec**, która gwarantuje najwyższe parametry izolacyjności cieplnej.

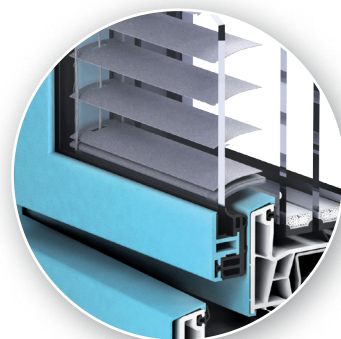

### AddOn.

Okna zintegrowane z systemem osłonowym z nakładkami aluminiowymi w technologii AddOn przekonują nie tylko wyjątkową, atrakcyjną optyką, lecz przede wszystkim ochroną przed słońcem, oraz niepożądanymi spojrzeniami z zewnątrz. Dzięki dodatkowej szybie AddOn gwarantuje znakomitą izolacyjność termiczną oraz akustyczną.

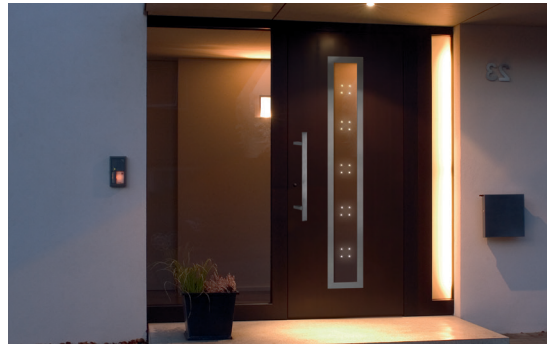

# » Nasze drzwi otwierają nowe perspektywy. TROCAL 76.

TROCAL 76 jest naszym innowacyjnym, niezwykle rozbudowanym i kompletnym systemem okiennym i drzwiowym. Dzięki systemowi TROCAL 76 można zrealizować najbardziej skomplikowaną konstrukcję!

Wybór odpowiednich okien i drzwi wpływa na wygląd całego domu oraz nadaje mu niepowtarzalny charakter. Dzięki TROCAL 76 możemy zaprojektować dowolną konstrukcję okienną i drzwiową dostosowaną do indywidualnych potrzeb użytkownika. Parametry izolacyjności cieplnej i akustycznej systemu drzwi TROCAL 76 są znakomite. Dodatkowo wyróżniają się one niezwykle odpornością na zmienne warunki atmosferyczne oraz opcją zintegrowania nowoczesnych zabezpieczeń antywłamaniowych.

Do naszych drzwi antywłamaniowych można wybrać nowoczesne szyby specjalne o różnej strukturze powierzchni zewnętrznej i kolorystyce z możliwością podświetlania LED. Niezwykle atrakcyjny jest także nasz szeroki program gotowych wypełnień drzwiowych o najwyższej jakości.



- Drzwi wejściowe, balkonowe, tarasowe i równoległe uchylno-przesuwne PSK.

- Perfekcyjna ochrona przez zmiennymi warunkami pogodowymi.

- Znakomita izolacyjność termiczna, termicznie dzielony próg.

- Maksymalne wielkości skrzydeł:

Drzwi jednoskrzydłowe 1200 x 2400 mm  
Drzwi ze słupkiem ruchomym 1000 x 2400 mm

- Wysoka ochrona antywłamaniowa – do klasy antywłamaniowości RC2 (WK2).

- Wysoka szczelność – podwójne uszczelnienie progu.

- Możliwość osadzenia szyb specjalnych i innowacyjnych wypełnień drzwiowych do 48 mm.



## » Idea zrównoważonego rozwoju. TROCAL 76.

TROCAL przykłada szczególną wagę do ochrony naszego środowiska naturalnego oraz wyczerpywalnych zasobów naturalnych. Nowa generacja okien TROCAL 76 wspiera ideę zrównoważonego rozwoju – z myślą o przyszłych pokoleniach. Najwyższa funkcjonalność oraz wyjątkowa izolacyjność termiczna przy optymalnym zużyciu materiału - to główne cele, które przyświecały konstrukcji nowej generacji profili TROCAL 76.

W produkcji profili z tworzywa sztucznego PVC do ich stabilizacji stosowano dotychczas ołów. TROCAL już od lat dowodzi swoją ideą „greenline”, że nie jest to konieczne. Zamiast ołowiu do stabilizacji profili stosuje się ekologiczny wapń/cynk.

Innym ważnym kryterium przy produkcji profili okiennych z tworzywa sztucznego jest



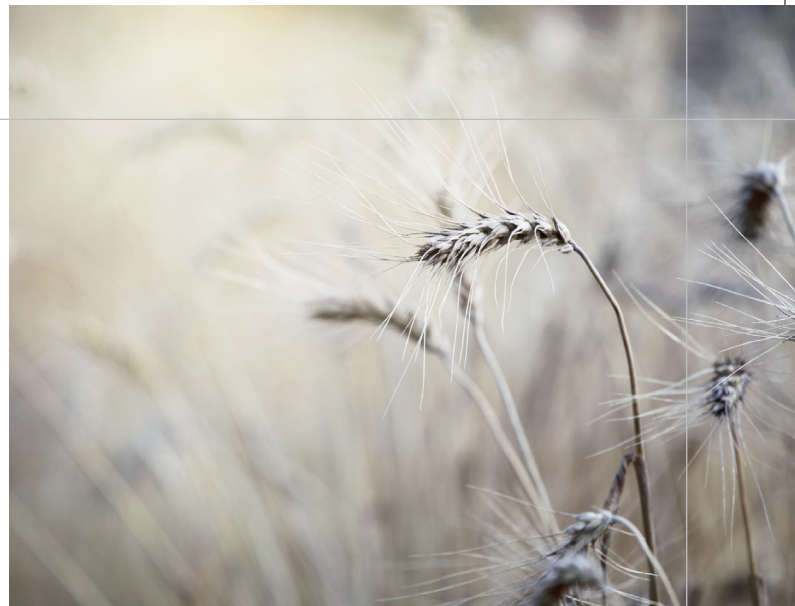

**greenline** 

oszczędne gospodarowanie zasobami naturalnymi. Dlatego w profilach TROCAL stosuje się dodatkowo materiał pochodzący z recyklingu. Wymóg przyjazności dla środowiska i idea zrównoważonego rozwoju są dla marki TROCAL zobowiązaniem. Również użytkownikom produktów TROCAL daje to pewność, że działają proekologicznie.

- Optymalne oraz chroniące środowisko i zasoby naturalne zastosowanie komponentów do produkcji profili.
- Przyjazne dla środowiska, bezołowiowe stabilizatory „greenline”.
- Proekologiczne podejście – idea recyklingu.
- Znaczna redukcja zużycia energii i CO<sub>2</sub> – dzięki znakomitej izolacyjności termicznej.



Przyszłość oznacza długą



Decydując się na wybór okien w systemie TROCAL 76 podejmujemy pewną, bezpieczną i przyszłościową decyzję. Wysoka jakość sprawi, że nasze okna będzie cechowała długa żywotność.

TROCAL 76 to synonim odpowiedzialności. Wysoka oszczędność energii, ponadczasowa elegancja i trwała jakość to podstawowe zalety systemu, dzięki którym wzrasta wartość naszej nieruchomości, a mieszkanie staje się bezpieczne i pewne.

- Wysoka oszczędność energii oraz kosztów ogrzewania dzięki wysokiej izolacyjności termicznej systemu 76 mm.
- Wzrost jakości życia dzięki perfekcyjnej ochronie przed hałasem.
- Większe bezpieczeństwo poprzez zintegrowane zabezpieczenia antywłamaniowe.
- Łatwa pielęgnacja dzięki wytrzymałej i odpornej na zmienne warunki atmosferycznej powierzchni.
- Długa żywotność i najwyższa jakość.
- Wysoki komfort obsługi i wyjątkowa funkcjonalność dzięki nowoczesnej technice.

# ą żywotność. TROCAL 76.

Profine Polska sp. z o.o.  
TROCAL Profilsysteme  
ul. Strachowicka 40 • 54-512 Wrocław  
Tel. +48 71 347 11 60 – 63  
Fax +48 71 347 11 70 – 71  
E-Mail: [biuro@profine.pl](mailto:biuro@profine.pl)  
Internet: [www.trocal.pl](http://www.trocal.pl)  
[www.trocalinnovacje.pl](http://www.trocalinnovacje.pl)  
[www.88passiv.pl](http://www.88passiv.pl)  
[www.greenline.pl](http://www.greenline.pl)



**TROCAL<sup>®</sup>**  
Stylowe okna na całe życie!